

MEDITERRANEAN OBJECTS

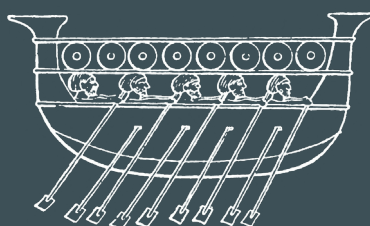

2023 LIGHTING CATALOGUE

Designed and produced in Barcelona

CATALOGO ILUMINACIÓN 2023

Diseñadas y producidas en Barcelona



mtojects.com



MEDITERRANEAN OBJECTS

Based in Barcelona, Spain, we are dedicated to the design and production of exclusive signature lighting. Handcrafted, handmade, and made with natural materials.

We make contemporary design lamps, to create atmospheres that improve the environment and people's quality of life.

Each product we produce is the result of a careful design process, always thinking about the functional and emotional use of the lamp.

Con base en Barcelona, España; nos dedicamos al diseño y producción de exclusivas luminarias de autor. Fabricadas artesanalmente, a mano, y con materiales naturales.

Hacemos lámparas de diseño contemporáneo, para crear atmósferas que mejoren el ambiente y la calidad de vida de las personas.

Cada producto que producimos es el resultado de un cuidadoso proceso de diseño, siempre pensando en el uso funcional y emocional de la lámpara.

THE ESSENCE OF THINGS

*We are a Mediterranean small company, passionate about shapes and light.
Founded by the architect and designer Mariano Chitarrini, in Barcelona.*

*We are admirers of the poetics in things. The aesthetics and atmosphere of
landscapes, those that move with their beautiful and natural essence.*

We produce our products in a traditional way, by our own, and with local artisans.

*We believe that emotional sensitivity is the means to highlight the magic of reality,
the size, the mass, the weight of things. The objective of our creations is to highlight
that spiritual component, which is the essence of things. We want to improve the
environment and the quality of life of people, create objects with which people feel
identified, that create spaces that people love.*

LA ESENCIA DE LAS COSAS

*Somos una pequeña empresa mediterránea, apasionada por las formas y la luz.
Fundado por el arquitecto y diseñador Mariano Chitarrini, en Barcelona.*

*Somos admiradores de la poética en las cosas. La estética y la atmósfera de los
paisajes, aquellos que conmueven con su esencia bella y natural.*

*Producimos nuestros productos de manera artesanal, de forma propia y con
artesanos locales.*

*Creemos que la sensibilidad emocional es el medio para resaltar la magia de lo
real, el tamaño, la masa, el peso de las cosas. El objetivo de nuestras creaciones,
es resaltar ese componente espiritual, que es la esencia de las cosas. Queremos
mejorar el entorno y la calidad de vida de las personas, crear objetos con la que la
gente se sienta identificada, que creen espacios que las personas amen.*

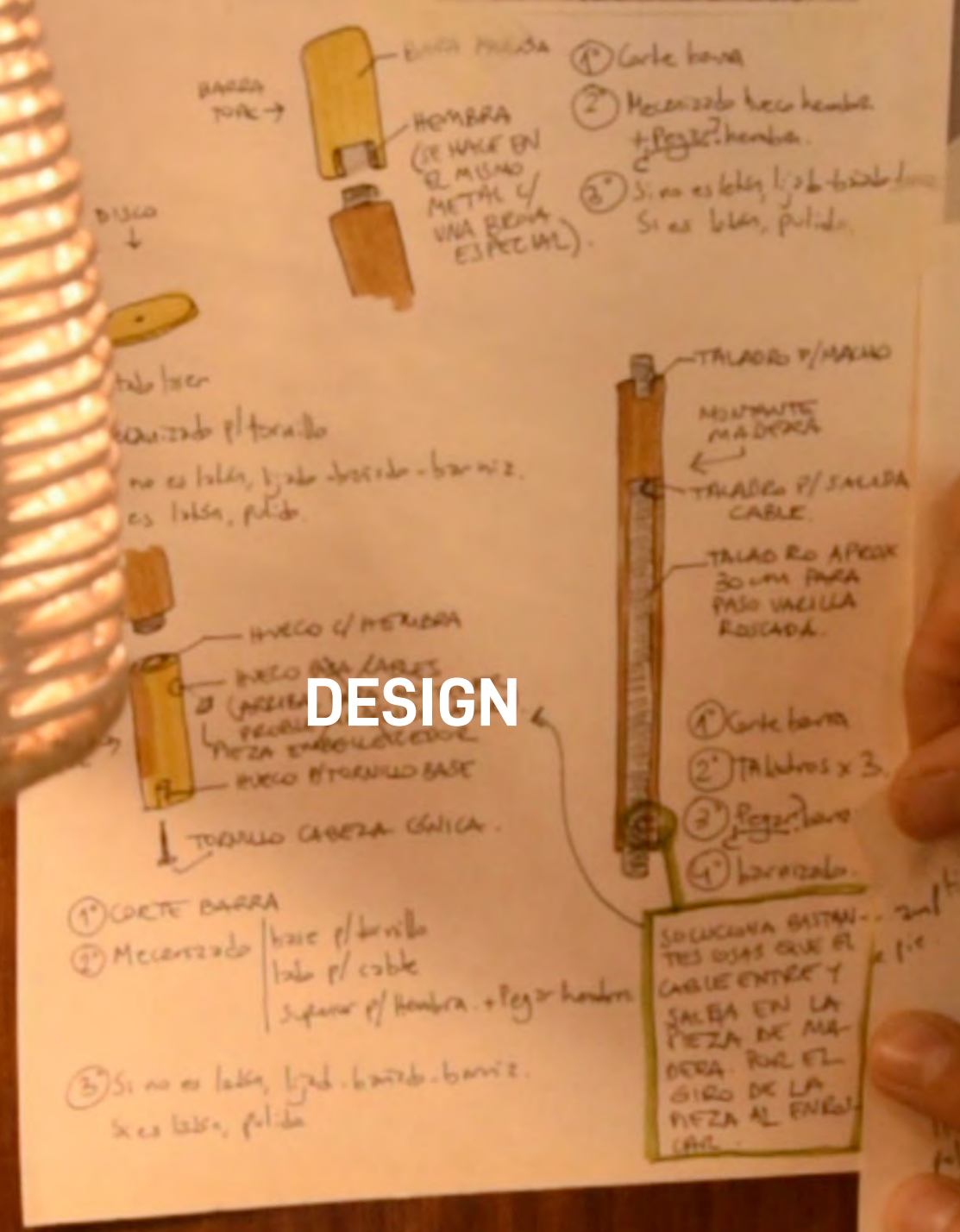
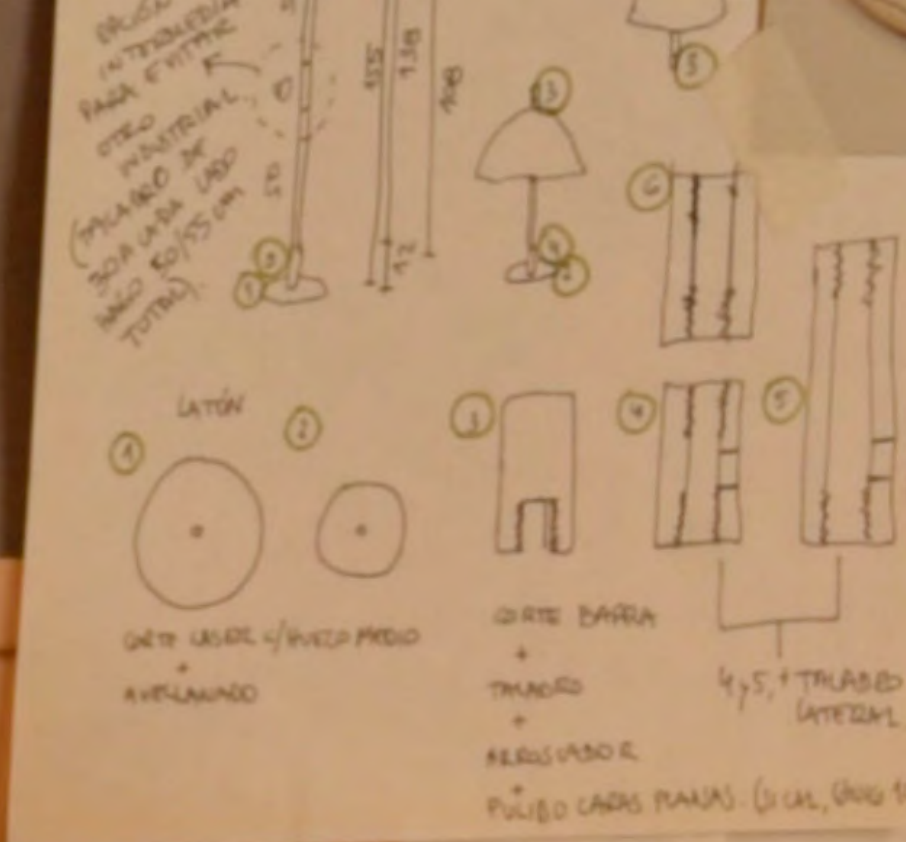

DESIGN

¡ambos lados
más finos
posible.



MANUFACTURING



**Pendant lamps /
Lámparas suspendidas**

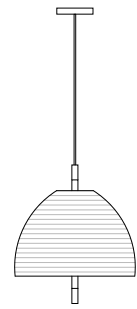

Amà
p. 14

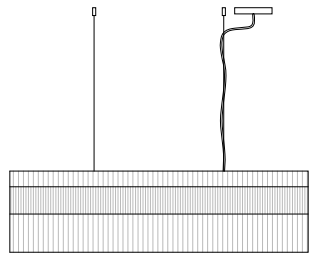

Suau Large Series
p. 36

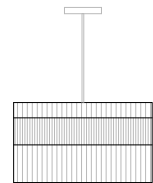

Suau XL
p. 40

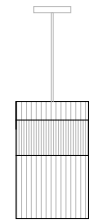

Suau M
p. 42



Suau cone
p. 44

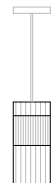

Suau slim
p. 44

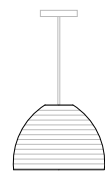

Costa dome
p. 54



Costa straight
p. 54



Costa cone
p. 54

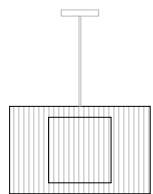

Foc XL
p. 58

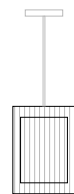

Foc M
p. 58

**Wall lamps /
Apliques de pared**

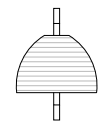

Amà
p. 18

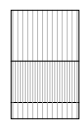

Suau R
p. 46



Suau S
p. 48



Costa straight
p. 52



Costa cone
p. 52



Foc
p. 60

**Table lamps /
Lámparas de sobremesa**

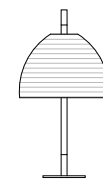

Amà
p. 22

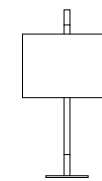

Amà fabric
p. 26

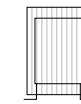

Foc M
p. 62



Foc S
p. 62

**Floor lamps /
Lámparas de pie**

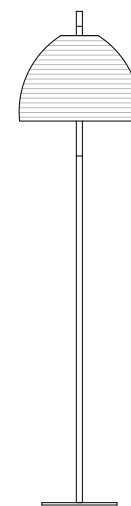

Amà
p. 28

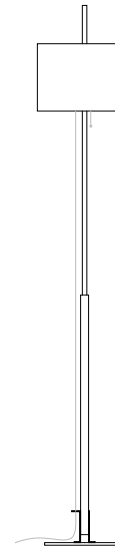

Serie 1222
p. 32



Suau
p. 50

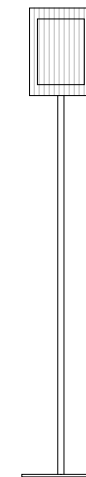

Foc
p. 64



AMÀ

LAMP COLLECTION

2021
Designed by Mariano Chitarrini

Amà, comes from the Catalan "a mà", which means "handmade", and it is how this lamp is made. With hand-turned beech wood, solid brass details, and hand-woven lampshade, in natural rattan.

Mediterranean, simple, elegant.

Designed by Mariano Chitarrini in Barcelona, and inspired by the atmospheres of Mediterranean houses, by the great architects of the 20th century.

It is a tribute to local craftsmanship.

Amà, viene del catalán "a mà", que significa "hecha a mano", y es como está fabricada esta lámpara. Con madera de haya torneada a mano, detalles en latón macizo, y pantalla tejida a mano, en ratán natural.

Mediterránea, simple, elegante.

Diseñada por Mariano Chitarrini en Barcelona, e inspirada en las atmósferas de las casas mediterráneas, de los grandes arquitectos del siglo XX.

Es un elogio a la artesanía local.

AMÀ

Pendant lamp / Lámpara suspendida

For indoor use, it has room for two bulbs. It is recommended to use LED filament bulbs, which project the play of light and shadows of natural rattan onto the surfaces of the room.

This pendant lamp projects point light downwards, illuminating horizontal surfaces of dining tables or living rooms.

In Barcelona, a central structure is made from hand-turned beech wood, combined with details in brass or lacquered iron. A lampshade of natural fibres, hand-woven in the province of Girona, Spain, gives shape to this lamp.

Amà, comes from the Catalan "a mà", which means "handmade", and that is how this lamp is made.

Mediterranean, simple, elegant. Inspired by the atmosphere of the Mediterranean houses of the great architects of the 20th century.

Para utilizar en interiores, tiene lugar para dos bombillas. Se recomienda utilizar bombillas de filamento LED, que proyectan el juego de luces y sombras del ratán natural, sobre las superficies de la estancia.

Esta lámpara suspendida, proyecta luz puntual hacia abajo, iluminando superficies horizontales de mesas de comedores, o salas.

En Barcelona, se fabrica un montante central de madera de haya torneado a mano, combinado con detalles de latón o hierro lacado. Una pantalla de fibras naturales, tejida a mano en la provincia de Girona, España, da forma a esta lámpara.

Amà, viene del catalán "a mà", que significa "hecha a mano", y es como está fabricada esta lámpara.

Mediterránea, simple, elegante. Inspirada en las atmósferas de las casas mediterráneas, de los grandes arquitectos del siglo XX.

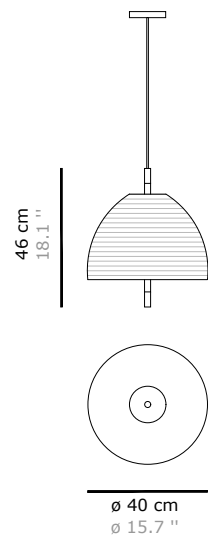

L0311



Option in brass / Opción en latón



Watch video of the Amà brass collection / Ver vídeo colección Amà en latón.

L0312



Option in white / Opción en blanco



Watch video of the Amà white collection / Ver vídeo colección Amà en blanco.

MATERIALES Y ACABADOS / MATERIALS & FINISHES

Ref. / Ref.	Structure / Estructura	Lampshade / Pantalla	Cable / Cable
L0311	Polished brass and beech wood / Latón pulido y madera de haya	Natural rattan / Ratán natural	Textile white / Textil blanco
L0312	White and beech wood / Blanco y madera de haya	Natural rattan / Ratán natural	Textile white / Textil blanco

RECOMMENDED LIGHT SOURCE / FUENTE DE LUZ RECOMENDADA

2 x E-27 filament LED 12W



FAMILY / FAMILIA

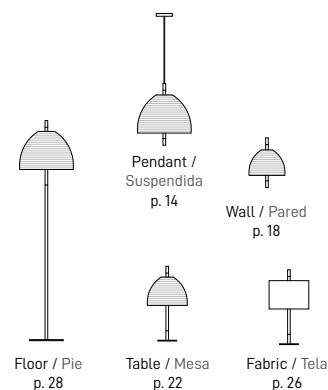



AMÀ

Wall lamp / Aplique de pared

For indoor use, the wall lamp uses a light bulb. It is recommended to use a LED filament bulb, as these project the play of light and shadows of natural rattan onto the surfaces of the room.

This wall lamp illuminates the room, while creating a delicate and soft atmosphere.

In Barcelona, a central structure is made from hand-turned beech wood, combined with details in brass or lacquered iron. A lampshade of natural fibres, hand-woven in the province of Girona, Spain, gives shape to this lamp.

Amà, comes from the Catalan "a mà", which means "handmade", and that is how this lamp is made.

Mediterranean, simple, elegant. Inspired by the atmosphere of the Mediterranean houses of the great architects of the 20th century.

Para utilizar en interiores, el aplique de pared utiliza una bombilla. Se recomienda utilizar una bombilla de filamento LED, ya que estas proyectan el juego de luces y sombras del ratán natural, sobre las superficies de la estancia.

Esta lámpara de pared, ilumina el ambiente a la vez que crea una atmósfera delicada y ténue.

En Barcelona, se fabrica un montante central de madera de haya torneado a mano, combinado con detalles de latón o hierro lacado. Una pantalla de fibras naturales, tejida a mano en la provincia de Girona, España, da forma a esta lámpara.

Amà, viene del catalán "a mà", que significa "hecha a mano", y es como está fabricada esta lámpara.

Mediterránea, simple, elegante. Inspirada en las atmósferas de las casas mediterráneas, de los grandes arquitectos del siglo XX.

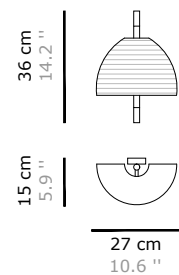

L0341



Option in brass / Opción en latón



Watch video of the Amà brass collection / Ver vídeo colección Amà en latón.

L0342



Option in white / Opción en blanco



Watch video of the Amà white collection / Ver vídeo colección Amà en blanco.

MATERIALES Y ACABADOS / MATERIALS & FINISHES

Ref. / Ref.	Structure / Estructura	Lampshade / Pantalla
L0341	Polished brass and beech wood / Latón pulido y madera de haya	Natural rattan / Ratán natural
L0342	White and beech wood / Blanco y madera de haya	Natural rattan / Ratán natural

RECOMMENDED LIGHT SOURCE / FUENTE DE LUZ RECOMENDADA

1 x E-27 filament LED 12W - small size Ø45x75 mm



FAMILY / FAMILIA

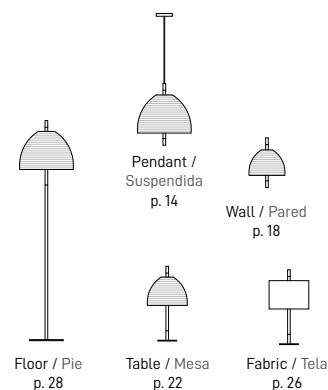

Floor / Pie
p. 28

Pendant /
Suspendida
p. 14

Wall / Pared
p. 18

Table / Mesa
p. 22

Fabric / Tela
p. 26





AMÀ

Table lamp / Lámpara de sobremesa

The proportion of this table lamp allows it to be placed on tables, shelves or at floor level.

Its hand-woven rattan shade hides two light bulbs. It is recommended to use LED filament bulbs, which project the play of light and shadows of the natural rattan on the surfaces of the room. For indoor use.

In Barcelona, a central structure is made from hand-turned beech wood, combined with details in brass or lacquered iron. A lampshade of natural fibres, hand-woven in the province of Girona, Spain, gives shape to this lamp.

Amà, comes from the Catalan "a mà", which means "handmade", and that is how this lamp is made.

Mediterranean, simple, elegant. Inspired by the atmosphere of the Mediterranean houses of the great architects of the 20th century.

La proporción de esta lámpara de sobremesa, le permite ser ubicada sobre mesas, estanterías, o a nivel del suelo.

Su pantalla de ratán tejida a mano, oculta dos bombillas. Se recomienda utilizar bombillas de filamento LED, que proyectan el juego de luces y sombras del ratán natural, sobre las superficies de la estancia. Para utilizar en interiores.

En Barcelona, se fabrica un montante central de madera de haya torneado a mano, combinado con detalles de latón o hierro lacado. Una pantalla de fibras naturales, tejida a mano en la provincia de Girona, España, da forma a esta lámpara.

Amà, viene del catalán "a mà", que significa "hecha a mano", y es como está fabricada esta lámpara.

Mediterránea, simple, elegante. Inspirada en las atmósferas de las casas mediterráneas, de los grandes arquitectos del siglo XX.

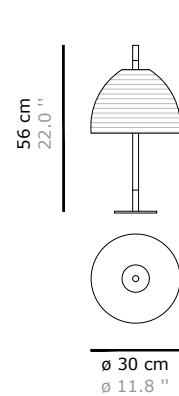

L0331



Option in brass / Opción en latón



Watch video of the Amà brass collection / Ver vídeo colección Amà en latón.

L0332



Option in white / Opción en blanco



Watch video of the Amà white collection / Ver vídeo colección Amà en blanco.

MATERIALES Y ACABADOS / MATERIALS & FINISHES

Ref. / Ref.	Structure / Estructura	Lampshade / Pantalla	Cable / Cable
L0331	Polished brass and beech wood / Latón pulido y madera de haya	Natural rattan / Ratán natural	White PVC / PVC blanco
L0332	White and beech wood / Blanco y madera de haya	Natural rattan / Ratán natural	White PVC / PVC blanco

RECOMMENDED LIGHT SOURCE / FUENTE DE LUZ RECOMENDADA

2 x E-27 filament LED 12W

IP20 CE

FAMILY / FAMILIA

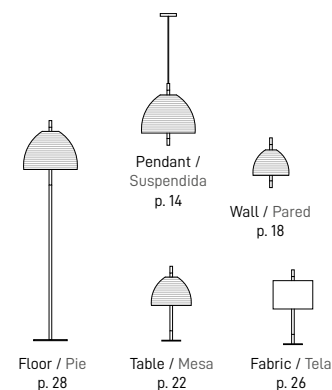

Floor / Pie
p. 28

Table / Mesa
p. 22

Fabric / Tela
p. 26

Pendant /
Suspendida
p. 14

Wall / Pared
p. 18





AMÀ

Table lamp / Lámpara de sobremesa

The Amà lamp model offers a variant with a natural textured fabric shade in white. At the top, the fabric folds to hide the light source, creating a unique detail.

As in the rattan version, its foot combines polished brass with hand-turned beech wood.

El modelo de lámpara Amà ofrece una variante con pantalla de tela de textura natural, en color blanco. En la parte superior, la tela se pliega para ocultar la fuente de luz, creando un detalle único.

Como en la versión de ratán, su pie combina el latón pulido con la madera de haya torneada a mano.



L0431



MATERIALES Y ACABADOS / MATERIALS & FINISHES

Ref. / Ref.	Structure / Estructura	Lampshade / Pantalla	Cable / Cable
L0431	Polished brass and beech wood / Latón pulido y madera de haya	Natural fabric / Tela color crudo	White PVC / PVC blanco

RECOMMENDED LIGHT SOURCE / FUENTE DE LUZ RECOMENDADA

2 x E-27 LED 12W

IP20 CE

FAMILY / FAMILIA

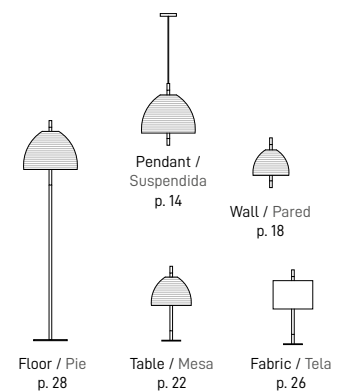

AMÀ

Floor lamp / Lámpara de pie

The foot of the Amà lamp combines polished brass or lacquered iron, with beech wood. The design of its base allows it to be placed in corners between furniture, taking up minimal space.

Its hand-woven rattan shade hides two light bulbs. It is recommended to use LED filament bulbs, which project the play of light and shadows of the natural rattan on the surfaces of the room. For indoor use.

In Barcelona, a central structure is made from hand-turned beech wood, combined with details in brass or lacquered iron. A lampshade of natural fibres, hand-woven in the province of Girona, Spain, gives shape to this lamp.

Amà, comes from the Catalan "a mà", which means "handmade", and that is how this lamp is made.

Mediterranean, simple, elegant. Inspired by the atmosphere of the Mediterranean houses of the great architects of the 20th century.

El pie de la lámpara Amà, combina latón pulido o hierro lacado, con madera de haya. El diseño de su base permite ubicarla en rincones entre muebles, ocupando el mínimo espacio.

Su pantalla de ratán tejido a mano, oculta dos bombillas. Se recomienda utilizar bombillas de filamento LED, que proyectan el juego de luces y sombras del ratán natural, sobre las superficies de la estancia. Para utilizar en interiores.

En Barcelona, se fabrica un montante central de madera de haya torneado a mano, combinado con detalles de latón o hierro lacado. Una pantalla de fibras naturales, tejida a mano en la provincia de Girona, España, da forma a esta lámpara.

Amà, viene del catalán "a mà", que significa "hecha a mano", y es como está fabricada esta lámpara.

Mediterránea, simple, elegante. Inspirada en las atmósferas de las casas mediterráneas, de los grandes arquitectos del siglo XX.

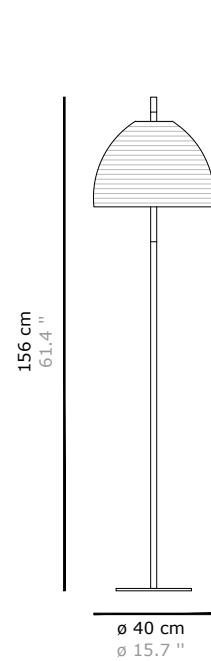

L0321



Option in brass /
Opción en latón



Watch video of the Amà brass collection /
Ver vídeo colección Amà en latón.

L0322



Option in white /
Opción en blanco



Watch video of the Amà white collection /
Ver vídeo colección Amà en blanco.

MATERIALES Y ACABADOS / MATERIALS & FINISHES

Ref. / Ref.	Structure / Estructura	Lampshade / Pantalla	Cable / Cable
L0321	Polished brass and beech wood / Latón pulido y madera de haya	Natural rattan / Ratán natural	White PVC / PVC blanco
L0322	White and beech wood / Blanco y madera de haya	Natural rattan / Ratán natural	White PVC / PVC blanco

RECOMMENDED LIGHT SOURCE / FUENTE DE LUZ RECOMENDADA

2 x E-27 vintage LED 12W



FAMILY / FAMILIA

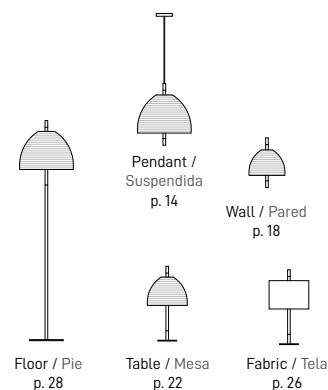



SERIE 1222

Floor lamp / Lámpara de pie

The floor lamp SERIE 1222 is composed of different pieces screwed together with brass details. The wood is beech, finished in cherry color, and the brass has a natural matte finish.

It has several details, such as the textile cable in ecru, which runs along the side of the foot of the lamp, and passes through the brass plate of the base.

The cylindrical lampshade, made of natural textured ecru fabric, has a detail at the top, where the fabric folds to hide the inside of the lamp, where the double lamp holder is located.

At the base of the lamp, natural brass pieces support the bottom of the natural wood foot.

La lámpara de pie SERIE 1222 está fabricada a mano en nuestros talleres de tornería de madera y latón. Se compone de piezas atornilladas con detalles de latón. La madera es de haya, acabada en color cerezo, y el latón tiene un acabado natural mate.

Tiene varios detalles, como el cable textil en color crudo, que recorre el lateral del pie de la lámpara, y atraviesa la placa de latón de la base.

La pantalla cilíndrica, de tejido crudo con textura natural, tiene un detalle en la parte superior, donde el tejido se pliega para ocultar el interior de la lámpara, donde se encuentra el portalámparas doble.

En la base de la lámpara, unas pletinas de latón natural sostienen la parte inferior del pie de madera natural.

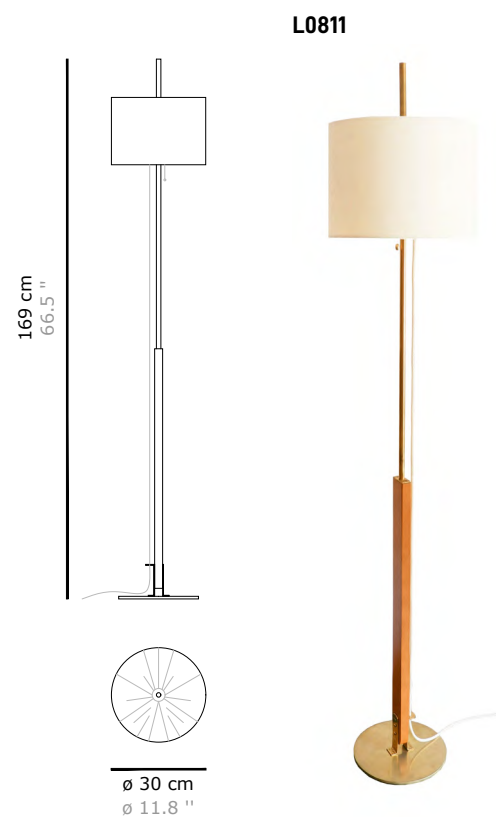

MATERIALES Y ACABADOS / MATERIALS & FINISHES

Ref. / Ref.	Structure / Estructura	Lampshade / Pantalla	Cable / Cable
L0811	Matt brass and cherry colored beech wood / Latón mate y madera de haya color cerezo.	Natural fabric / Tela color crudo	Textile / Textil

RECOMMENDED LIGHT SOURCE / FUENTE DE LUZ RECOMENDADA

2 x E-27 LED 12W





SUAU

Pendant lamp large / Lámpara suspendida larga

SUAU lamps have an outer lampshade made of MDF wooden slats, laser cut and assembled one by one, creating two different visual textures, one more dense and the other more open.

Another inner shade, which is off-white, diffuses the light, creating a soft atmosphere and a pleasant ambient light.

With space for two bulbs, its elongated size is ideal for placement in bars or rectangular tables, as well as in living room centers. In addition, it features a horizontal oval shade at the bottom to hide the bulbs from view.

Las lámparas SUAU tienen una pantalla exterior de listones de madera MDF, cortados con láser y ensamblados uno a uno, creando dos texturas visuales diferentes, una más densa y otra más abierta.

Otra pantalla interior, es de color blanco hueso, y difunde la luz, creando una atmósfera suave y una agradable luz ambiental.

Tiene espacio para dos bombillas. Su tamaño alargado es ideal para colocar en barras o mesas rectangulares, así como en centros de salón.

Además, cuenta con una pantalla ovalada horizontal en la parte inferior para ocultar las bombillas de la vista.

L0671

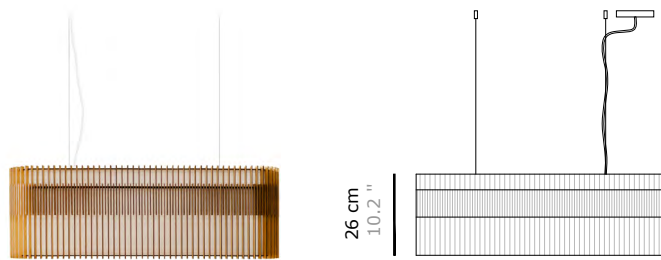

Model L800

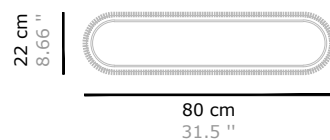

L0681

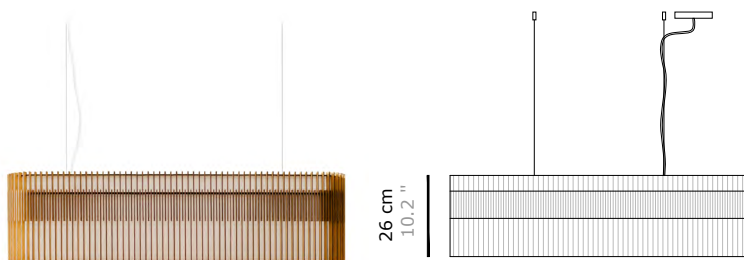

Model L1000

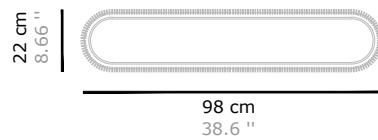

▶ Watch video of the Suau L800 lamp /
Ver vídeo de lámpara Suau L800.

MATERIALES Y ACABADOS / MATERIALS & FINISHES

Ref. / Ref.	Lampshade / Pantalla	Cable / Cable
L0671	Natural MDF wood and translucent interior shade /	Textile /
L0681	Madera MDF natural y pantalla interior translúcida.	Textil

RECOMMENDED LIGHT SOURCE / FUENTE DE LUZ RECOMENDADA

2 x E-27 LED 12W

⊕ Ⓜ IP20 CE

FAMILY / FAMILIA

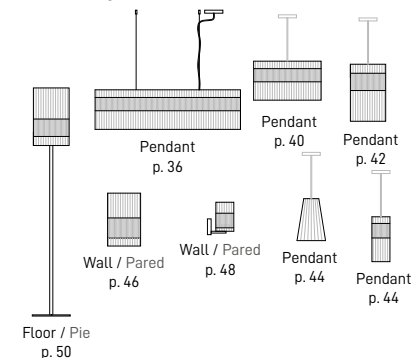

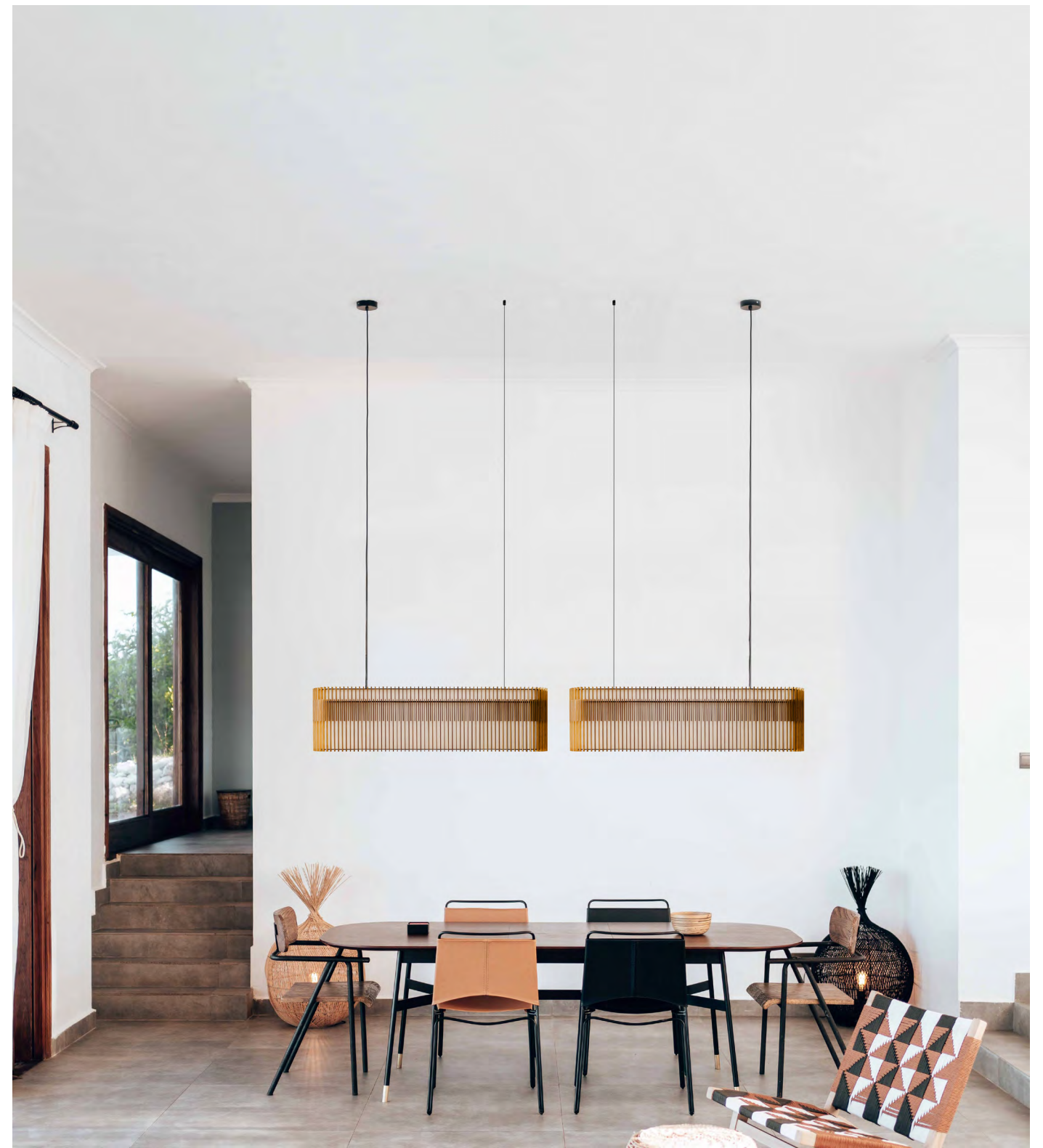
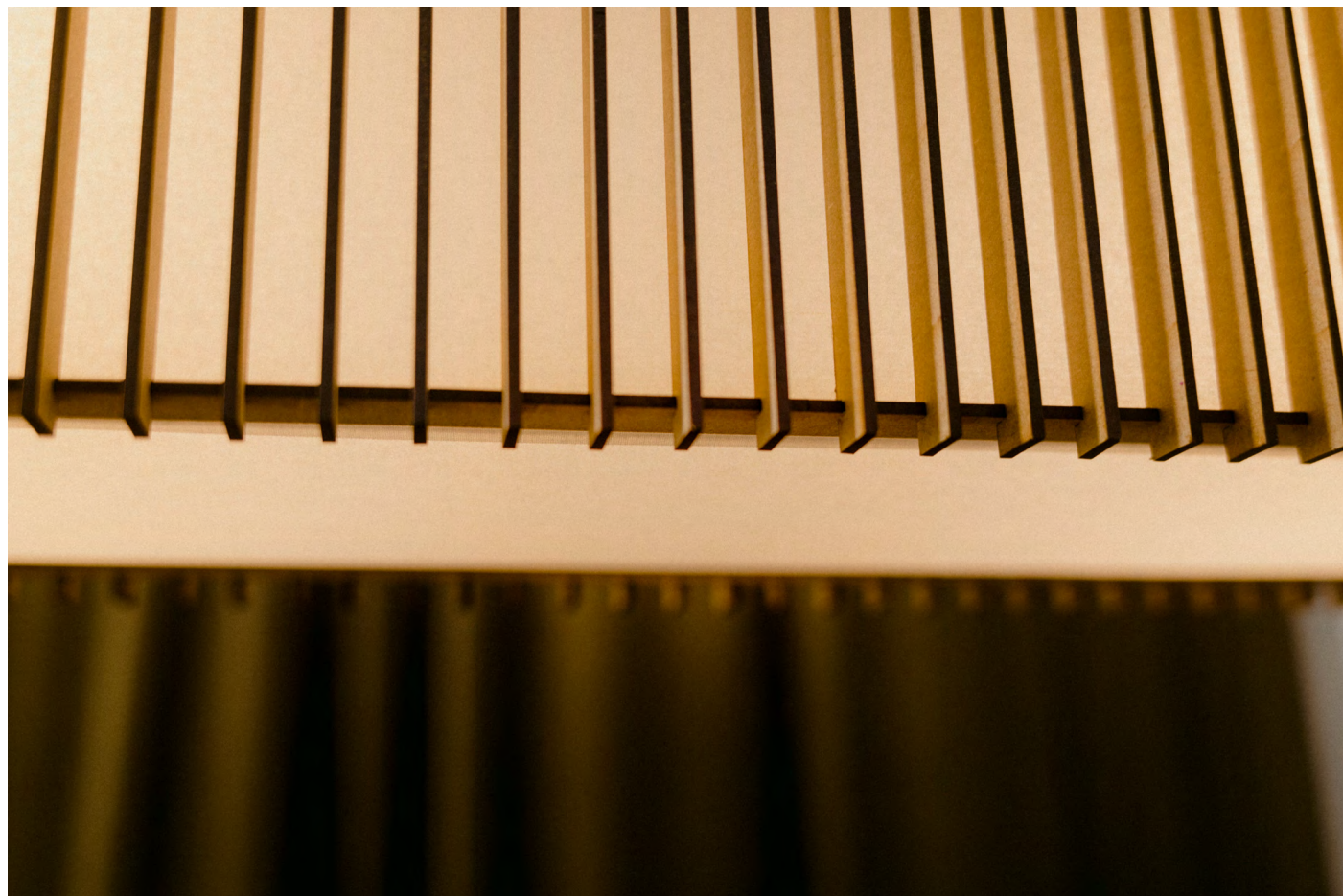

SUAU

Pendant XL / Lámpara suspendida XL

SUAU lamps have an outer lampshade made of MDF wooden slats, laser cut and assembled one by one, creating two different visual textures, one more dense and the other more open.

Another inner shade, which is off-white, diffuses the light, creating a soft atmosphere and a pleasant ambient light.

It has space for one bulb. Its larger size than the M model makes it ideal for dining rooms and living rooms, especially on the table, and it has a horizontal flat shade at the bottom to hide the bulbs from view.

Las lámparas SUAU tienen una pantalla exterior de listones de madera MDF, cortados con láser y ensamblados uno a uno, creando dos texturas visuales diferentes, una más densa y otra más abierta.

Otra pantalla interior, es de color blanco hueso, y difunde la luz, creando una atmósfera suave y una agradable luz ambiental.

Tiene espacio para una bombilla. Su mayor tamaño que el modelo M, hace que sea ideal para comedores y salones, especialmente sobre la mesa.

Además, cuenta con una pantalla plana horizontal en la parte inferior para ocultar las bombillas de la vista.

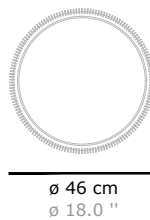
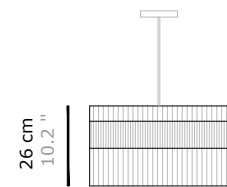

L0661



Watch video of the Suau XL lamp / Ver vídeo de lámpara Suau XL.



MATERIALES Y ACABADOS / MATERIALS & FINISHES

Ref. / Ref.	Lampshade / Pantalla	Cable / Cable
L0661	Natural MDF wood and translucent interior shade / Madera MDF natural y pantalla interior translúcida.	Textile / Textil

RECOMMENDED LIGHT SOURCE / FUENTE DE LUZ RECOMENDADA

1 x E-27 LED 12W

FAMILY / FAMILIA

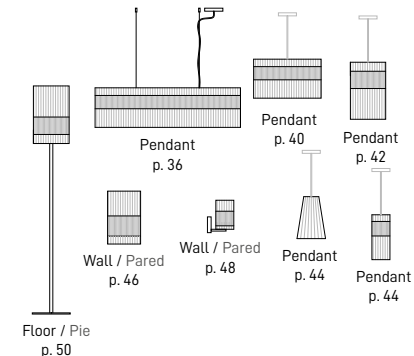

SUAU

Pendant M / Lámpara suspendida M

SUAU lamps have an outer lampshade made of MDF wooden slats, laser cut and assembled one by one, creating two different visual textures, one more dense and the other more open.

Another inner shade, which is off-white, diffuses the light, creating a soft atmosphere and a pleasant ambient light.

It has room for a light bulb. Its medium size gives it the flexibility to occupy many different spaces, fitting well in large spaces as well as in smaller spaces.

Las lámparas SUAU tienen una pantalla exterior de listones de madera MDF, cortados con láser y ensamblados uno a uno, creando dos texturas visuales diferentes, una más densa y otra más abierta.

Otra pantalla interior, es de color blanco hueso, y difunde la luz, creando una atmósfera suave y una agradable luz ambiental.

Tiene lugar para una bombilla. Su tamaño mediano, le da flexibilidad para ocupar muchos espacios diferentes, quedando bien en espacios grandes como en espacios más reducidos.

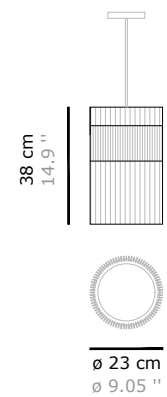

L0641



[Watch video of the Suau M lamp / Ver vídeo de lámpara Suau M.](#)

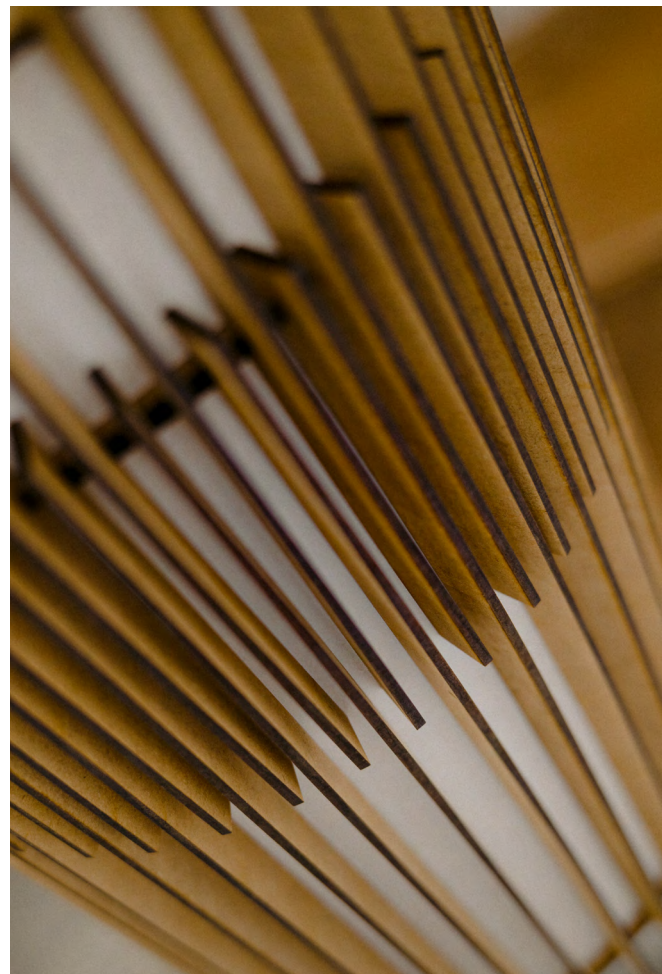

MATERIALES Y ACABADOS / MATERIALS & FINISHES

Ref. / Ref.	Lampshade / Pantalla	Cable / Cable
L0641	Natural MDF wood and translucent interior shade / Madera MDF natural y pantalla interior translúcida.	Textile / Textil

RECOMMENDED LIGHT SOURCE / FUENTE DE LUZ RECOMENDADA

1 x E-27 LED 12W

FAMILY / FAMILIA

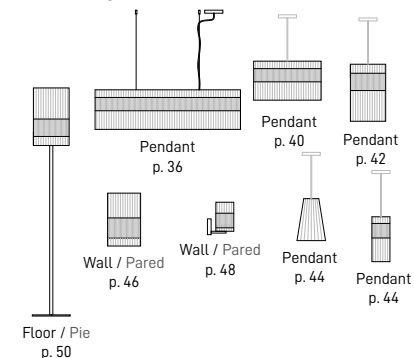

SUAU

Pendant cone and slim / Lámpara suspendida cono y esbelta

SUAU lamps have an outer lampshade made of MDF wooden slats, laser cut and assembled one by one, creating two different visual textures, one more dense and the other more open.

Las lámparas SUAU tienen una pantalla exterior de listones de madera MDF, cortados con láser y ensamblados uno a uno, creando dos texturas visuales diferentes, una más densa y otra más abierta.

Another inner shade, which is off-white, diffuses the light, creating a soft atmosphere and a pleasant ambient light.

Otra pantalla interior, es de color blanco hueso, y difunde la luz, creando una atmósfera suave y una agradable luz ambiental.

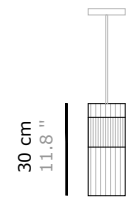
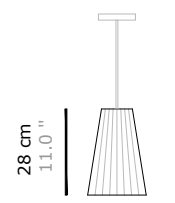

L0651



L0691

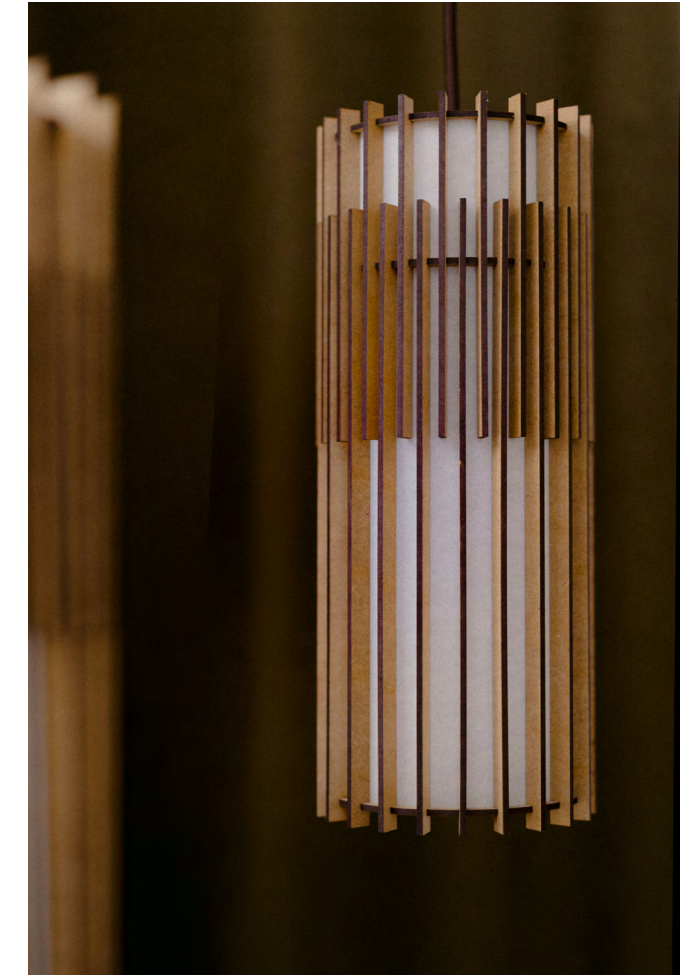

MATERIALES Y ACABADOS / MATERIALS & FINISHES

Ref. / Ref.	Lampshade / Pantalla	Cable / Cable
L0651	Natural MDF wood and translucent interior shade /	Textile /
L0691	Madera MDF natural y pantalla interior translúcida.	Textil

RECOMMENDED LIGHT SOURCE / FUENTE DE LUZ RECOMENDADA

1 x E-27 LED 12W



FAMILY / FAMILIA

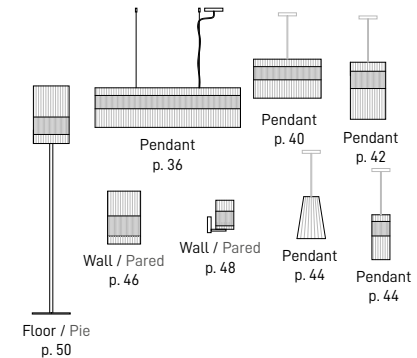

SUAU

Wall lamp R / Aplique de pared R

SUAU lamps have an outer lampshade made of MDF wooden slats, laser cut and assembled one by one, creating two different visual textures, one more dense and the other more open.

Another inner shade, which is off-white, diffuses the light, creating a soft atmosphere and a pleasant ambient light.

Ideal for hallways, as a bedside night light or as a decorative piece in any room.

Las lámparas SUAU tienen una pantalla exterior de listones de madera MDF, cortados con láser y ensamblados uno a uno, creando dos texturas visuales diferentes, una más densa y otra más abierta.

Otra pantalla interior, es de color blanco hueso, y difunde la luz, creando una atmósfera suave y una agradable luz ambiental.

Ideal para pasillos, como luz de noche junto a la cama o como pieza decorativa en cualquier habitación.

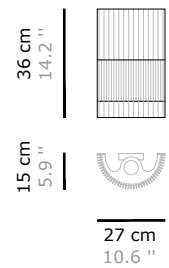

L0621



[Watch video of the Suau wall lamp / Ver vídeo de lámpara Suau wall.](#)



MATERIALES Y ACABADOS / MATERIALS & FINISHES

Ref. / Lampshade /
Ref. Pantalla

L0621 Natural MDF wood and translucent interior shade /
Madera MDF natural y pantalla interior translúcida.

RECOMMENDED LIGHT SOURCE / FUENTE DE LUZ RECOMENDADA

1 x E-27 LED 12W
IP20 CE

FAMILY / FAMILIA

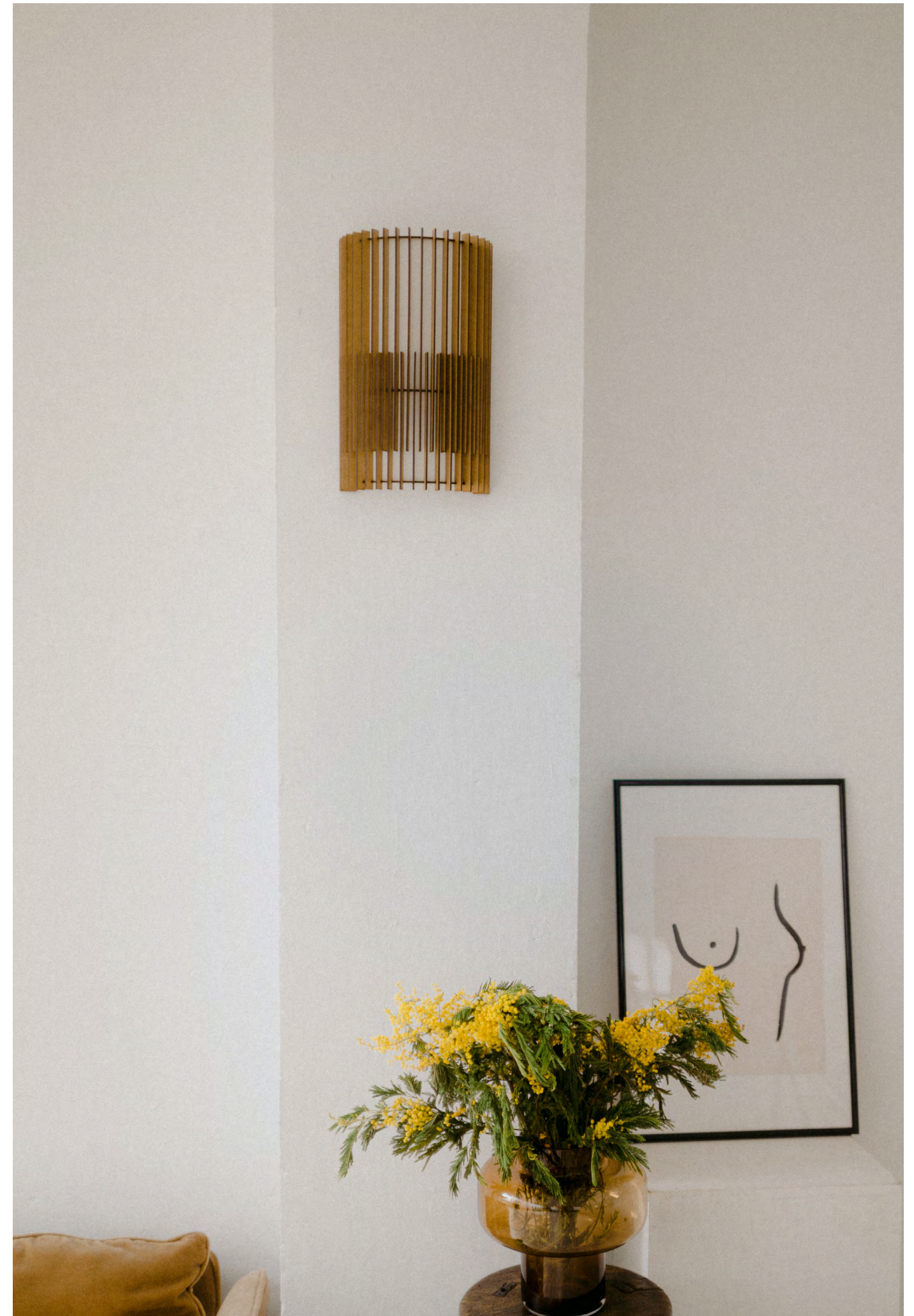
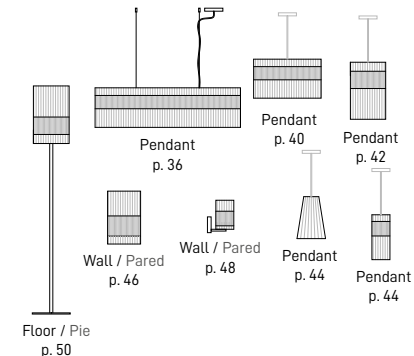

SUAU

Wall lamp S / Aplique de pared S

SUAU lamps have an outer lampshade made of MDF wooden slats, laser cut and assembled one by one, creating two different visual textures, one more dense and the other more open.

Las lámparas SUAU tienen una pantalla exterior de listones de madera MDF, cortados con láser y ensamblados uno a uno, creando dos texturas visuales diferentes, una más densa y otra más abierta.

Another inner shade, which is off-white, diffuses the light, creating a soft atmosphere and a pleasant ambient light.

Otra pantalla interior, es de color blanco hueso, y difunde la luz, creando una atmósfera suave y una agradable luz ambiental.

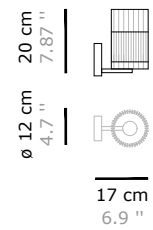

L0611



Watch video of the Suau XL lamp / Ver vídeo de lámpara Suau XL.



MATERIALES Y ACABADOS / MATERIALS & FINISHES

Ref. / Ref.	Lampshade / Pantalla
-------------	----------------------

L0611	Natural MDF wood and translucent interior shade / Madera MDF natural y pantalla interior translúcida.
-------	---

RECOMMENDED LIGHT SOURCE / FUENTE DE LUZ RECOMENDADA

1 x E-27 LED 12W

FAMILY / FAMILIA

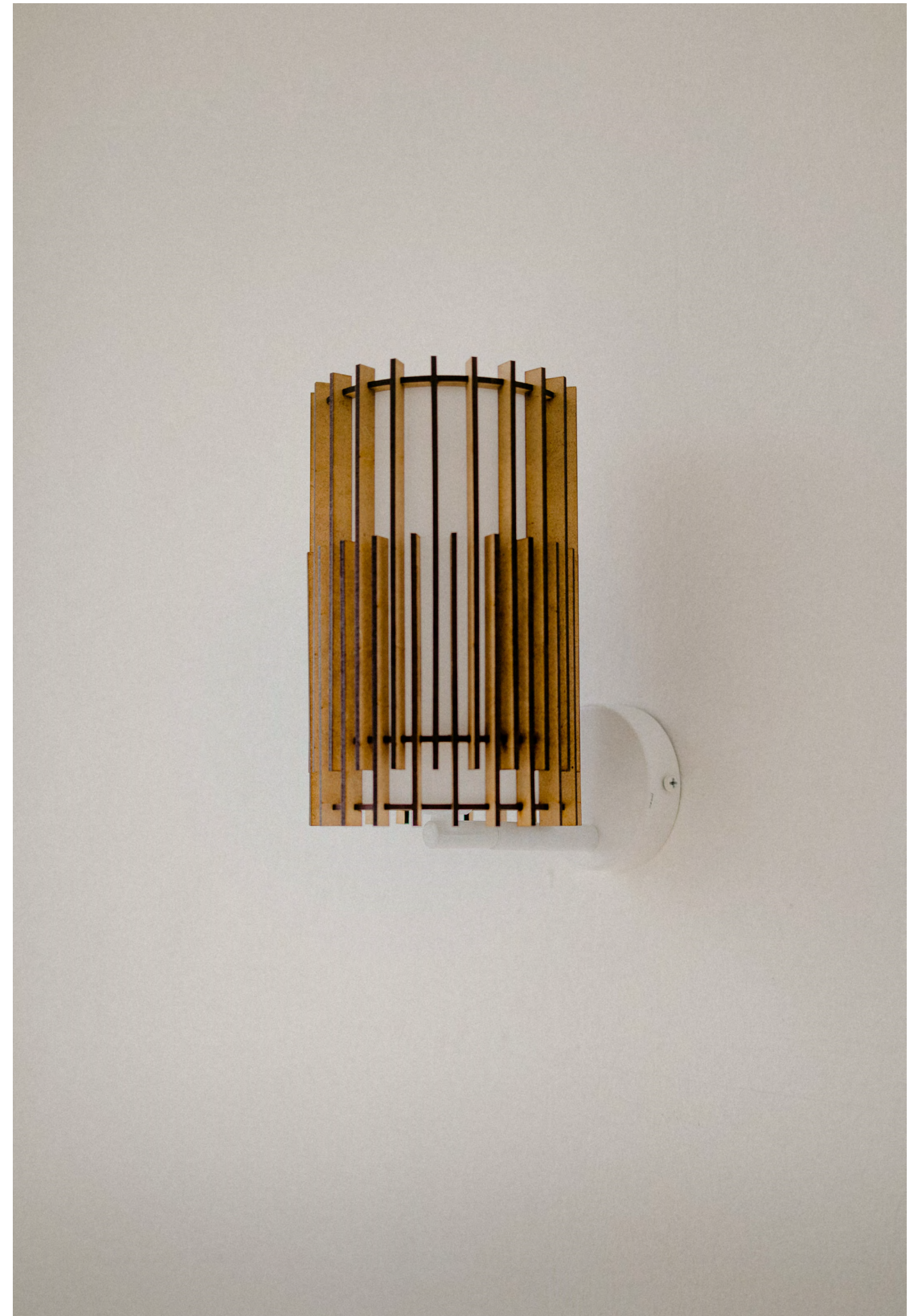
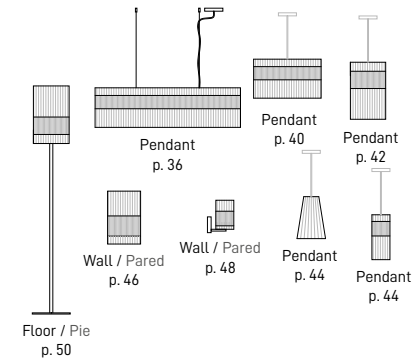

SUAU

Floor lamp / Lámpara de pie

SUAU lamps have an outer lampshade made of MDF wooden slats, laser cut and assembled one by one, creating two different visual textures, one more dense and the other more open.

Las lámparas SUAU tienen una pantalla exterior de listones de madera MDF, cortados con láser y ensamblados uno a uno, creando dos texturas visuales diferentes, una más densa y otra más abierta.

Another inner shade, which is off-white, diffuses the light, creating a soft atmosphere and a pleasant ambient light.

Otra pantalla interior, es de color blanco hueso, y difunde la luz, creando una atmósfera suave y una agradable luz ambiental.

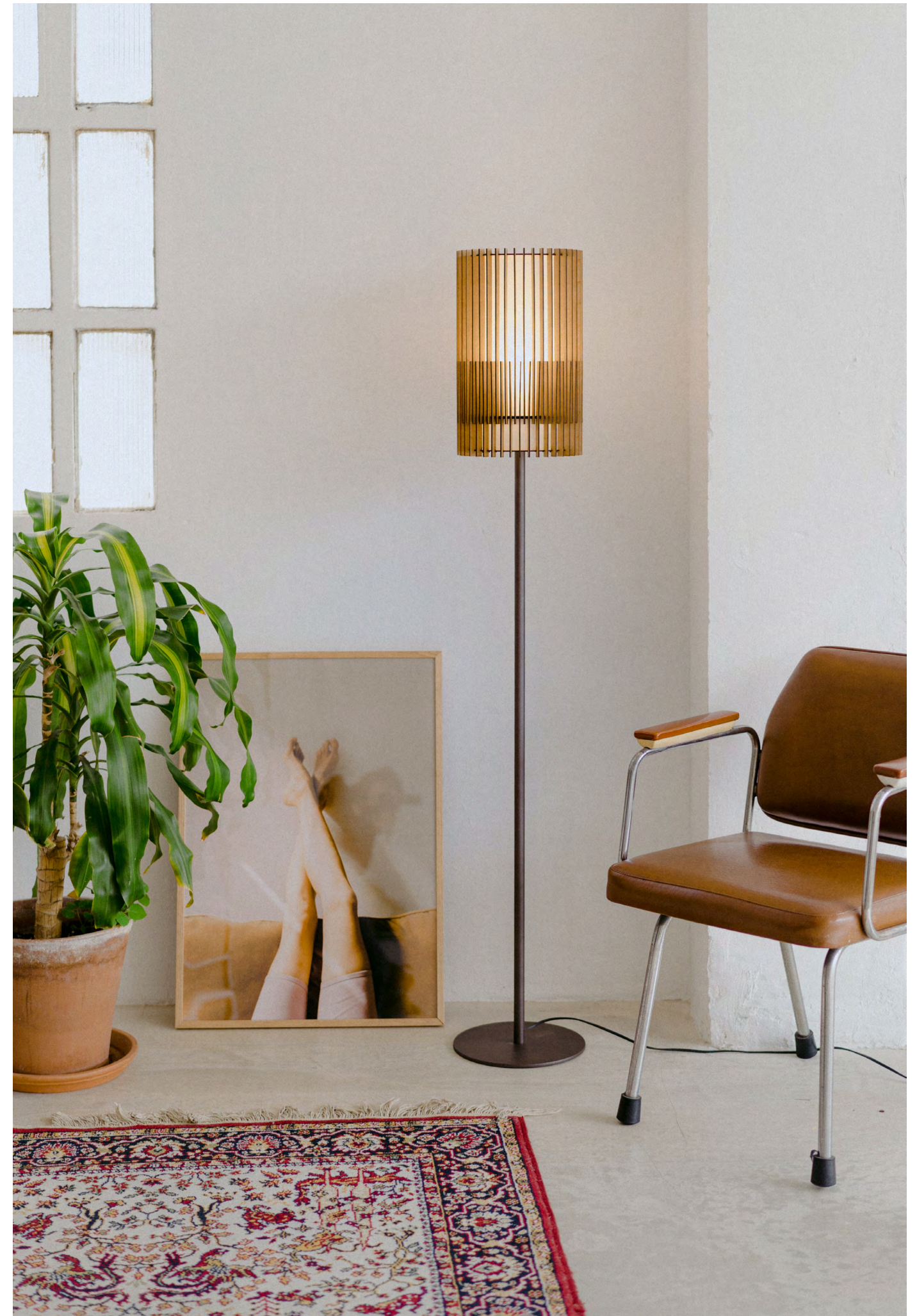
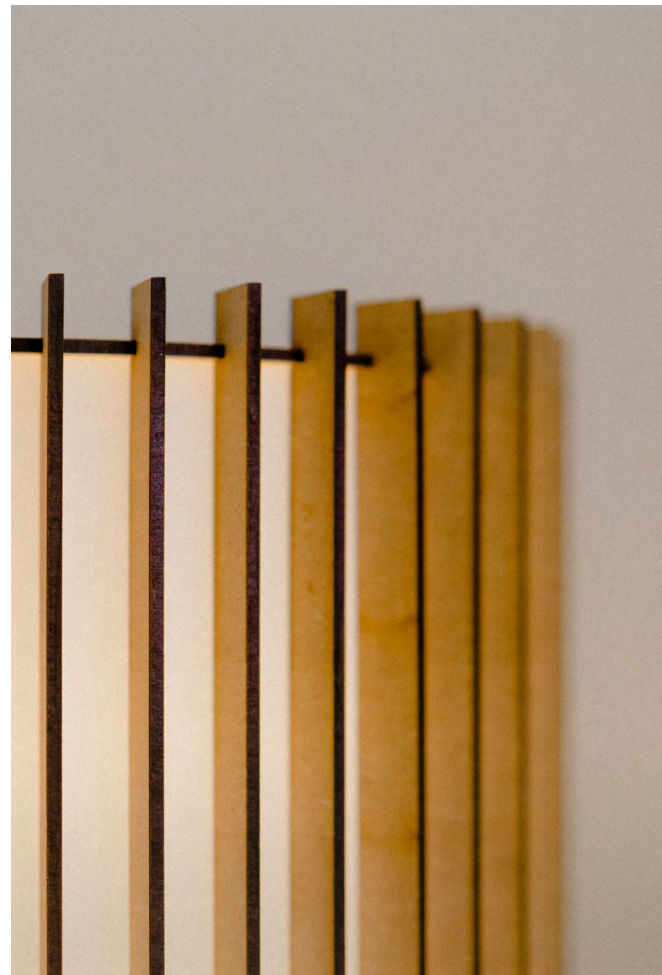
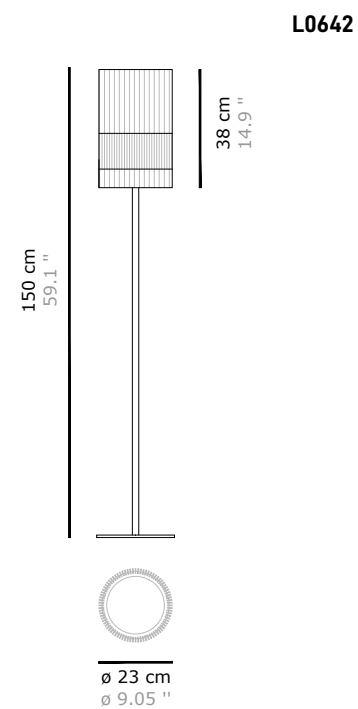

MATERIALES Y ACABADOS / MATERIALS & FINISHES

Ref. / Ref.	Lampshade / Pantalla	Cable / Cable
L0642	Natural MDF wood and translucent interior shade / Madera MDF natural y pantalla interior translúcida.	Pvc / Pvc

RECOMMENDED LIGHT SOURCE / FUENTE DE LUZ RECOMENDADA

1 x E-27 LED 12W
 IP20 CE

FAMILY / FAMILIA

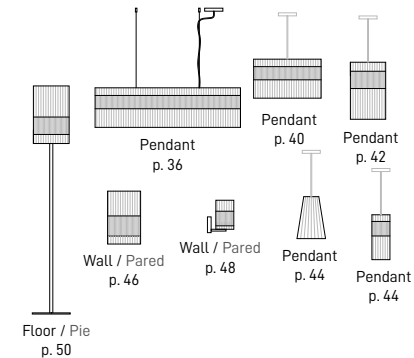

COSTA

Wall lamps / Apliques de pared

The Costa wall lamps are small natural rattan luminaires, hand-woven in our artisan workshop.

It is recommended to use them with warm bulbs, led, filament; to project the texture of the rattan on the surfaces.

Ideal for hallways, as a bedside night light, or as a decorative piece in any room.

Los apliques Costa son pequeñas luminarias de ratán natural tejido a mano en nuestro taller artesanal.

Se recomienda utilizarlas con bombillas cálidas, led, de filamento; para que proyecten la textura del ratán sobre las superficies.

Ideal para pasillos, como luz de noche a los laterales de la cama, o como pieza decorativa en cualquier estancia.

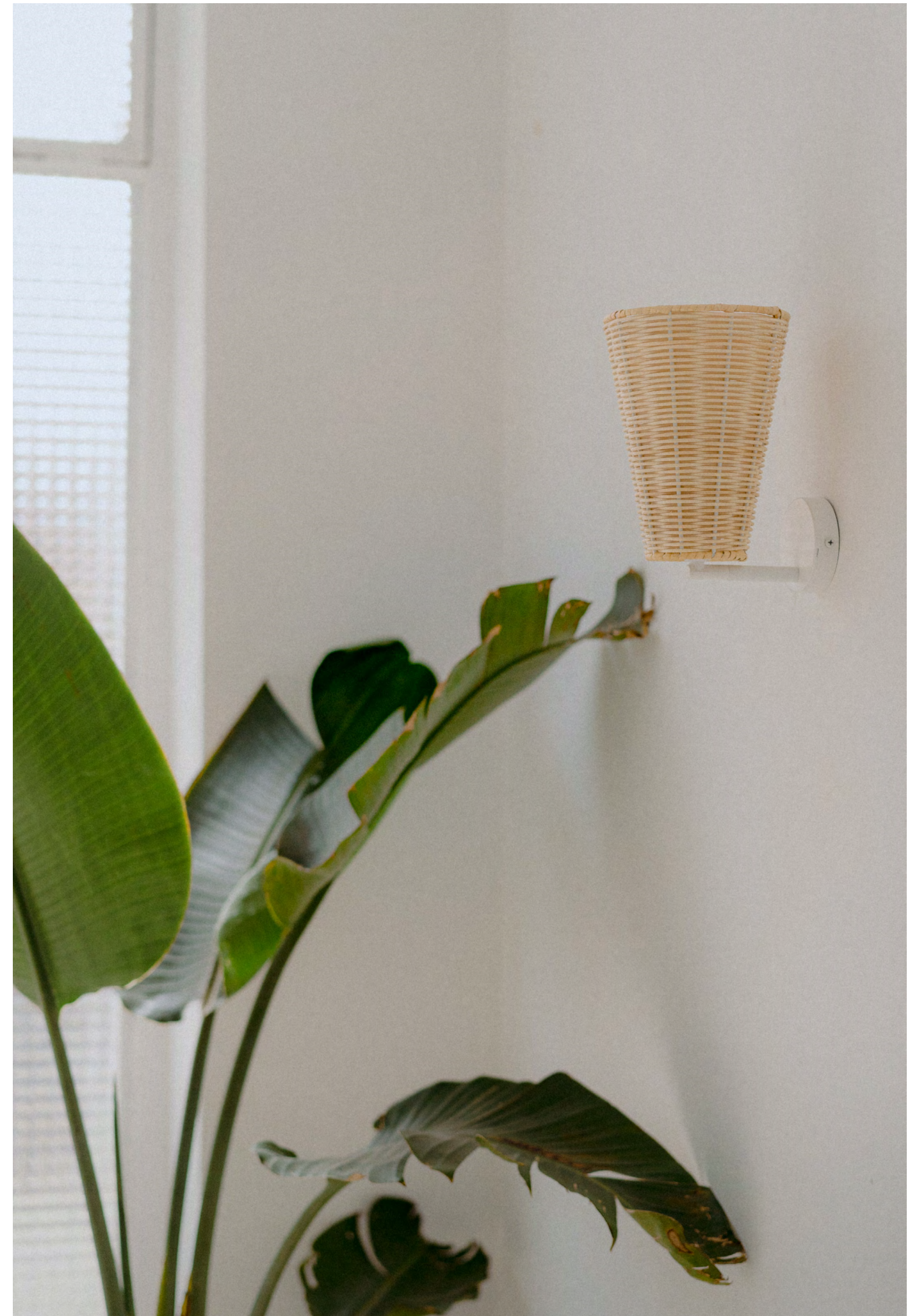
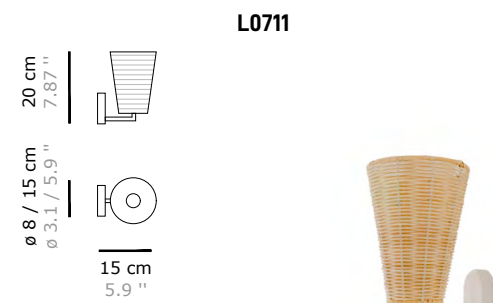
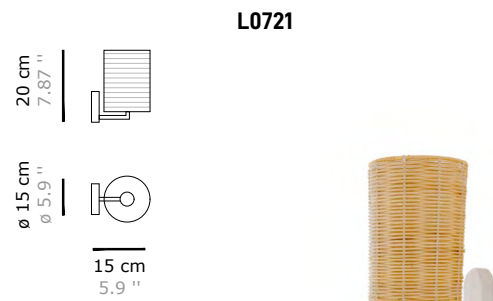

MATERIALES Y ACABADOS / MATERIALS & FINISHES

Ref. / Lampshade /
Ref. Pantalla

L0721 Natural rattan / Ratán natural
L0711

RECOMMENDED LIGHT SOURCE / FUENTE DE LUZ RECOMENDADA

1 x E-27 LED 12W

FAMILY / FAMILIA

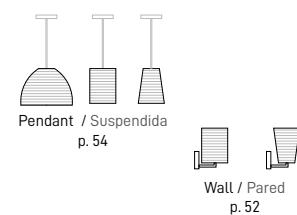

COSTA

Pendant lamps / Lámparas suspendidas

The Costa pendant lamps are small natural rattan luminaires, hand-woven in our artisan workshop.

It is recommended to use them with warm bulbs, led, filament; to project the texture of the rattan on the surfaces.

Ideal for hallways, as a bedside night light, or as a decorative piece in any room.

Las luminarias Costa son pequeñas luminarias de ratán natural tejido a mano en nuestro taller artesanal.

Se recomienda utilizarlas con bombillas cálidas, led, de filamento; para que proyecten la textura del ratán sobre las superficies.

Ideal para pasillos, como luz de noche a los laterales de la cama, o como pieza decorativa en cualquier estancia.

L0731

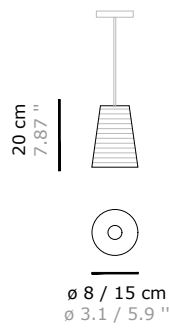

L0741

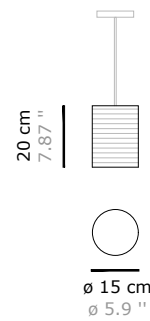

L0751

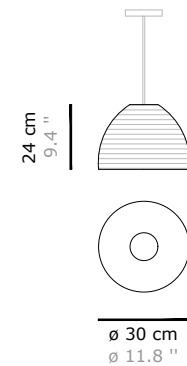

MATERIALES Y ACABADOS / MATERIALS & FINISHES

Ref. / Ref.	Lampshade / Pantalla	Cable
L0721	Natural rattan / Ratán natural	Textile / Textil
L0711		

RECOMMENDED LIGHT SOURCE / FUENTE DE LUZ RECOMENDADA

1 x E-27 LED 12W

FAMILY / FAMILIA

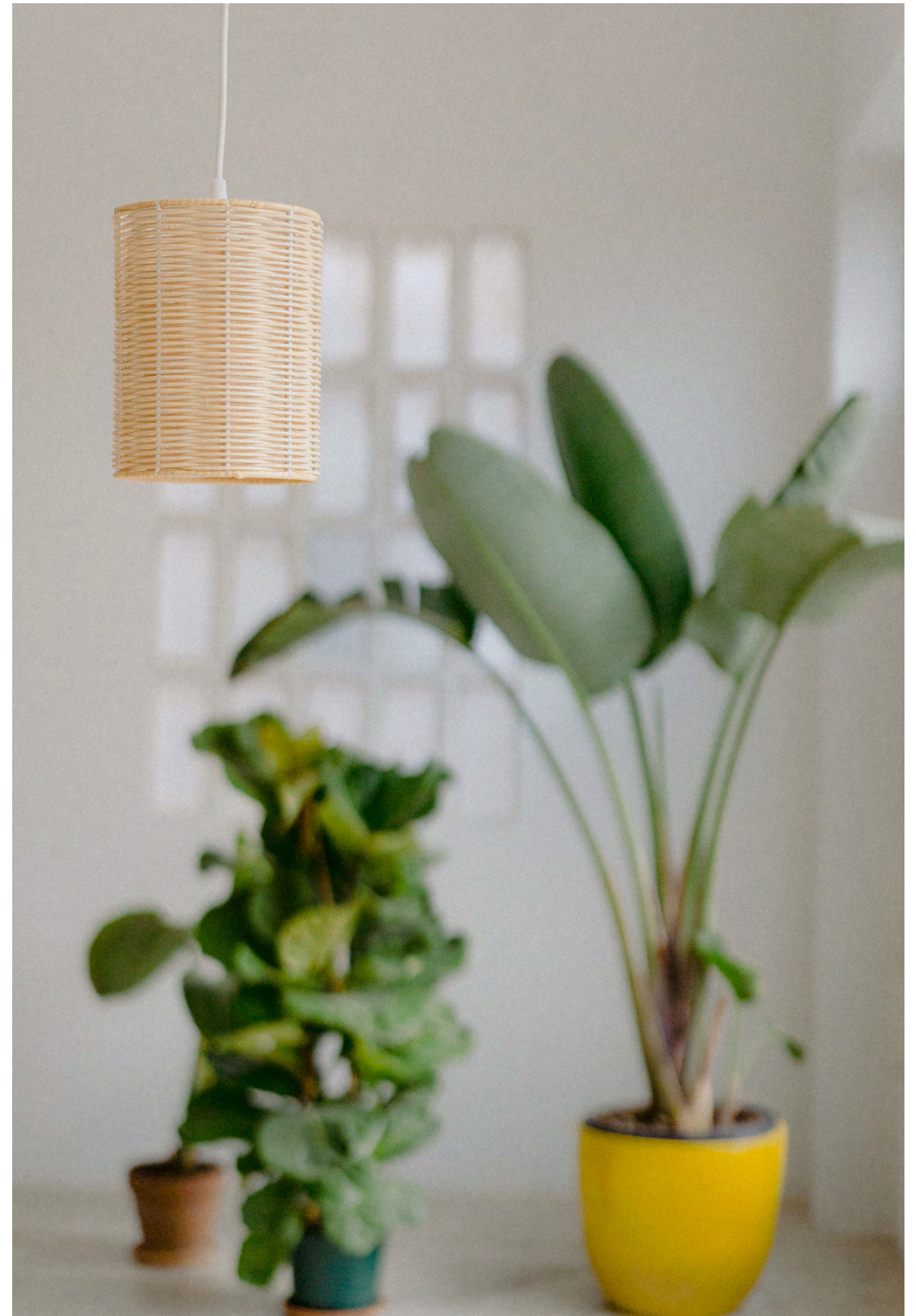
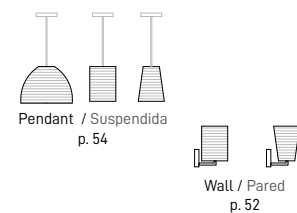



FOC

Pendant / Lámpara suspendida

Limited edition

FOC lamps consist of an outer shade of cherry-colored dyed bamboo, interwoven with a black thread, just like the lamp structure. This shade gives a unique and permeable texture.

Another inner shade, in white natural fabric, hides the bulb and plays with the depth of the perspective of the piece.

Las lámparas FOC constan de una pantalla exterior de bambú teñido de color cerezo, entretejida con un hilo negro, al igual que la estructura de la lámpara. Esta pantalla da una textura única y permeable.

Otra pantalla interior, de tejido natural blanco, oculta la bombilla y juega con la profundidad de la perspectiva de la pieza.

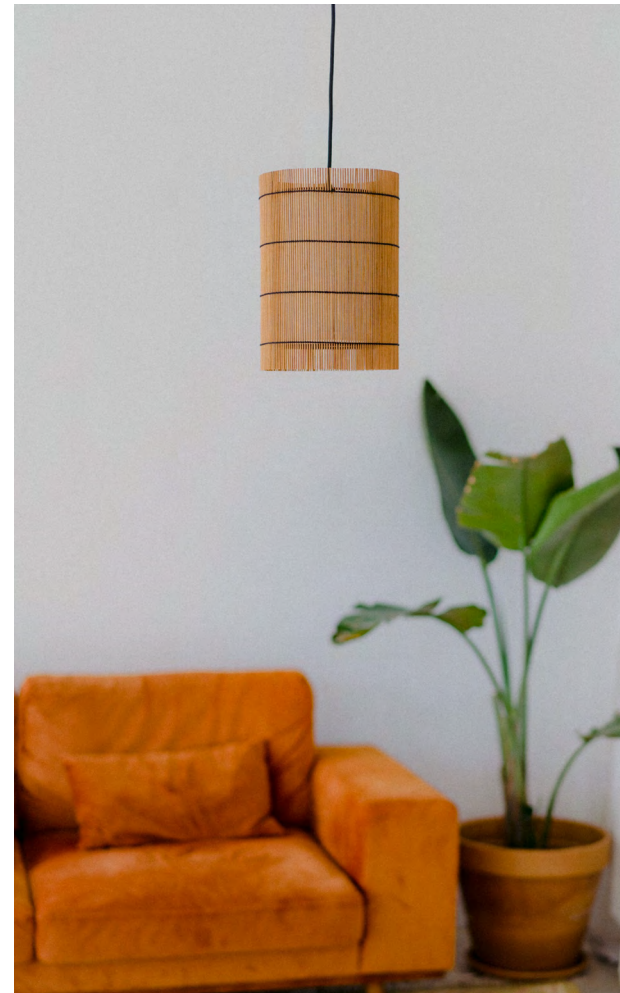
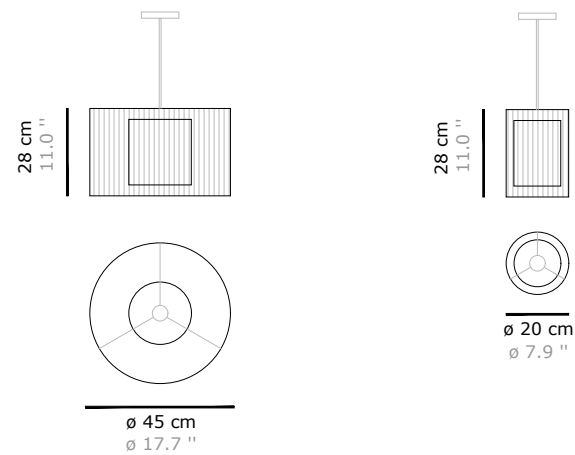

L0541



L0511



[Watch video of the Foc XL lamp / Ver vídeo de lámpara Foc XL.](#)

[Watch video of the Foc M lamp / Ver vídeo de lámpara Foc M.](#)

MATERIALES Y ACABADOS / MATERIALS & FINISHES

Ref.	Lampshade / Pantalla	Cable
L0541	Lampshade in cherry-colored dyed bamboo fabric,	Textile /
L0511	and inner shade in natural ecru fabric. / Pantalla de tejido de bambú teñido color cerezo, y pantalla interior de tela natural color crudo.	Textil

RECOMMENDED LIGHT SOURCE / FUENTE DE LUZ RECOMENDADA

1 x E-27 LED 12W

⊕ Ⓡ IP20 CE

FAMILY / FAMILIA

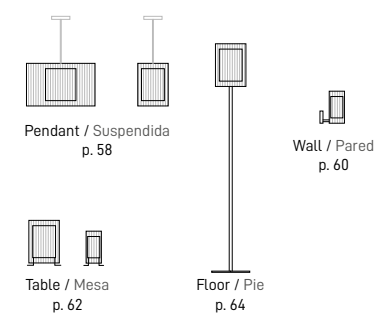

FOC

Wall lamp / Lámpara aplique de pared

Limited edition

FOC lamps consist of an outer shade of cherry-colored dyed bamboo, interwoven with a black thread, just like the lamp structure. This shade gives a unique and permeable texture.

Las lámparas FOC constan de una pantalla exterior de bambú teñido de color cerezo, entretejida con un hilo negro, al igual que la estructura de la lámpara. Esta pantalla da una textura única y permeable.

Another inner shade, in white natural fabric, hides the bulb and plays with the depth of the perspective of the piece.

Otra pantalla interior, de tejido natural blanco, oculta la bombilla y juega con la profundidad de la perspectiva de la pieza.

21 cm
8.3"
ø 10 cm
ø 3.9"
ø 16 cm
ø 6.3"



L0551



Watch video of the Foc wall lamp /
Ver vídeo de lámpara Foc aplique.

MATERIALES Y ACABADOS / MATERIALS & FINISHES

Ref.	Lampshade / Pantalla	Cable
L0551	Lampshade in cherry-colored dyed bamboo fabric, and inner shade in natural ecru fabric. / Pantalla de tejido de bambú teñido color cerezo, y pantalla interior de tela natural color crudo.	Textile / Textil

RECOMMENDED LIGHT SOURCE / FUENTE DE LUZ RECOMENDADA

1 x E-27 LED 12W
IP20 CE

FAMILY / FAMILIA

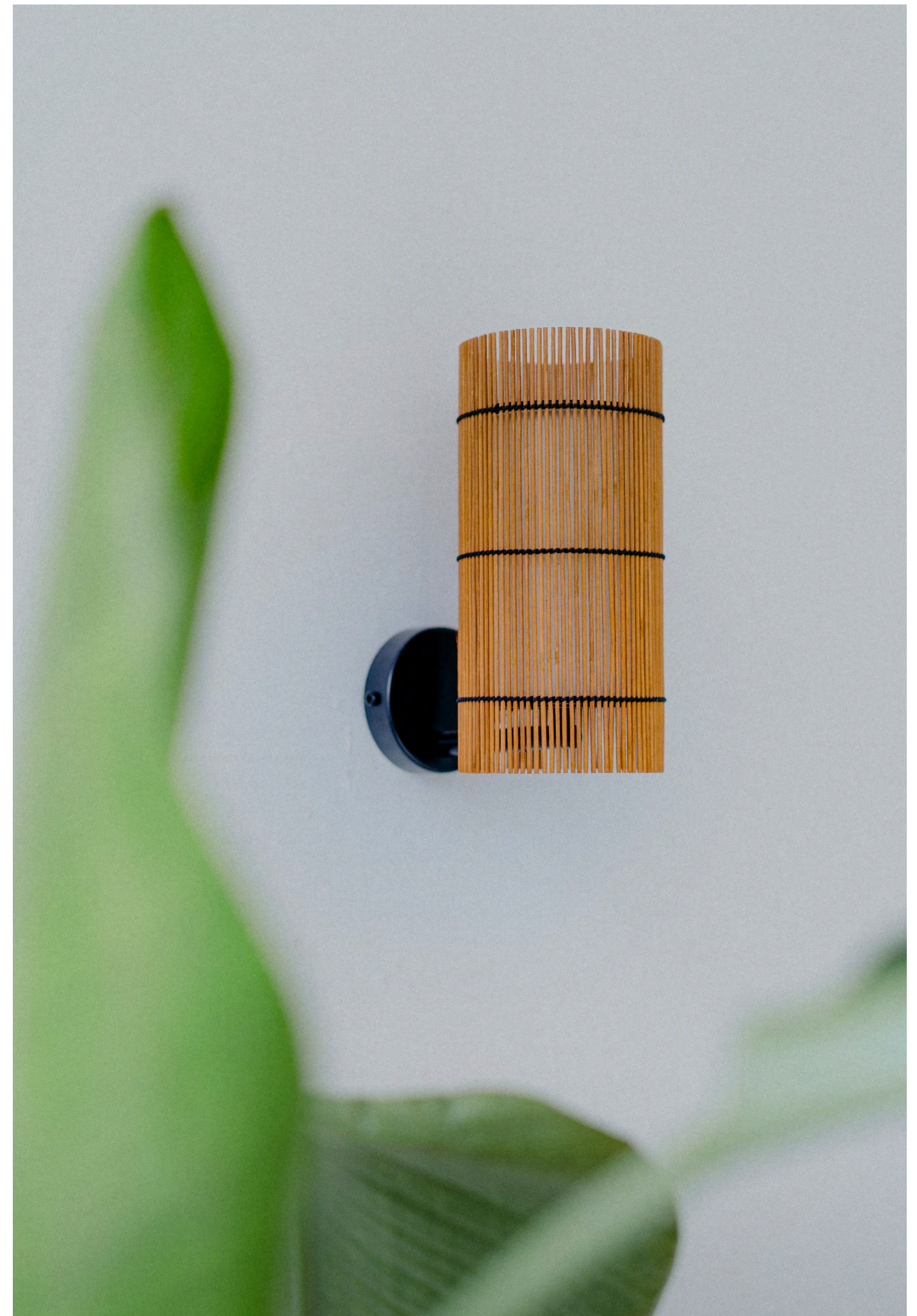
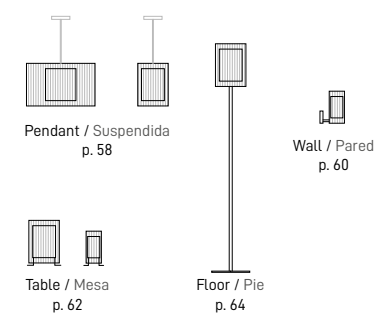

FOC

Table lamps / Lámparas de sobremesa

Limited edition

FOC lamps consist of an outer shade of cherry-colored dyed bamboo, interwoven with a black thread, just like the lamp structure. This shade gives a unique and permeable texture.

Another inner shade, in white natural fabric, hides the bulb and plays with the depth of the perspective of the piece.

Las lámparas FOC constan de una pantalla exterior de bambú teñido de color cerezo, entretejida con un hilo negro, al igual que la estructura de la lámpara. Esta pantalla da una textura única y permeable.

Otra pantalla interior, de tejido natural blanco, oculta la bombilla y juega con la profundidad de la perspectiva de la pieza.

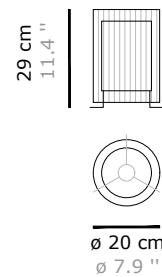
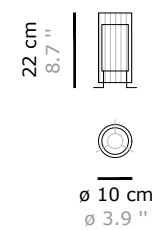

L0561

L0521



[▶ Watch video of the Foc table lamp S / Ver vídeo de lámpara Foc S.](#) [▶ Watch video of the Foc table lamp M / Ver vídeo de lámpara Foc M.](#)

MATERIALES Y ACABADOS / MATERIALS & FINISHES

Ref.	Lampshade / Pantalla	Cable
L0561	Lampshade in cherry-colored dyed bamboo fabric, and inner shade in natural ecru fabric. /	Textile / Textil
L0521	Pantalla de tejido de bambú teñido color cerezo, y pantalla interior de tela natural color crudo.	Textil

RECOMMENDED LIGHT SOURCE / FUENTE DE LUZ RECOMENDADA

1 x E-27 LED 12W
 IP20 CE

FAMILY / FAMILIA

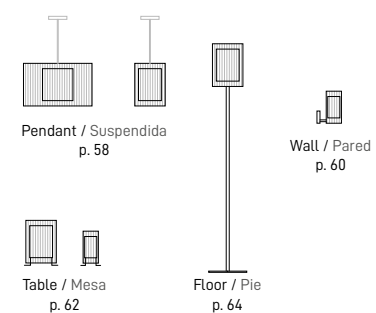

FOC

Floor lamp / Lámpara de pie

Limited edition

FOC lamps consist of an outer shade of cherry-colored dyed bamboo, interwoven with a black thread, just like the lamp structure. This shade gives a unique and permeable texture.

Las lámparas FOC constan de una pantalla exterior de bambú teñido de color cerezo, entretejida con un hilo negro, al igual que la estructura de la lámpara. Esta pantalla da una textura única y permeable.

Another inner shade, in white natural fabric, hides the bulb and plays with the depth of the perspective of the piece.

Otra pantalla interior, de tejido natural blanco, oculta la bombilla y juega con la profundidad de la perspectiva de la pieza.

L0531

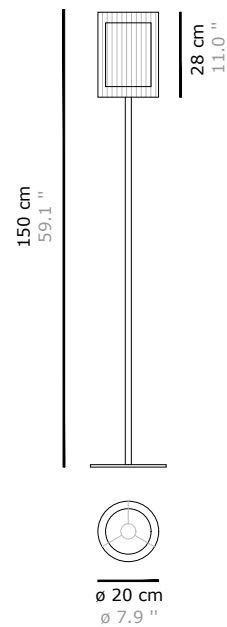

▶ Watch video of the Foc wall lamp /
▶ Ver vídeo de lámpara Foc aplique.

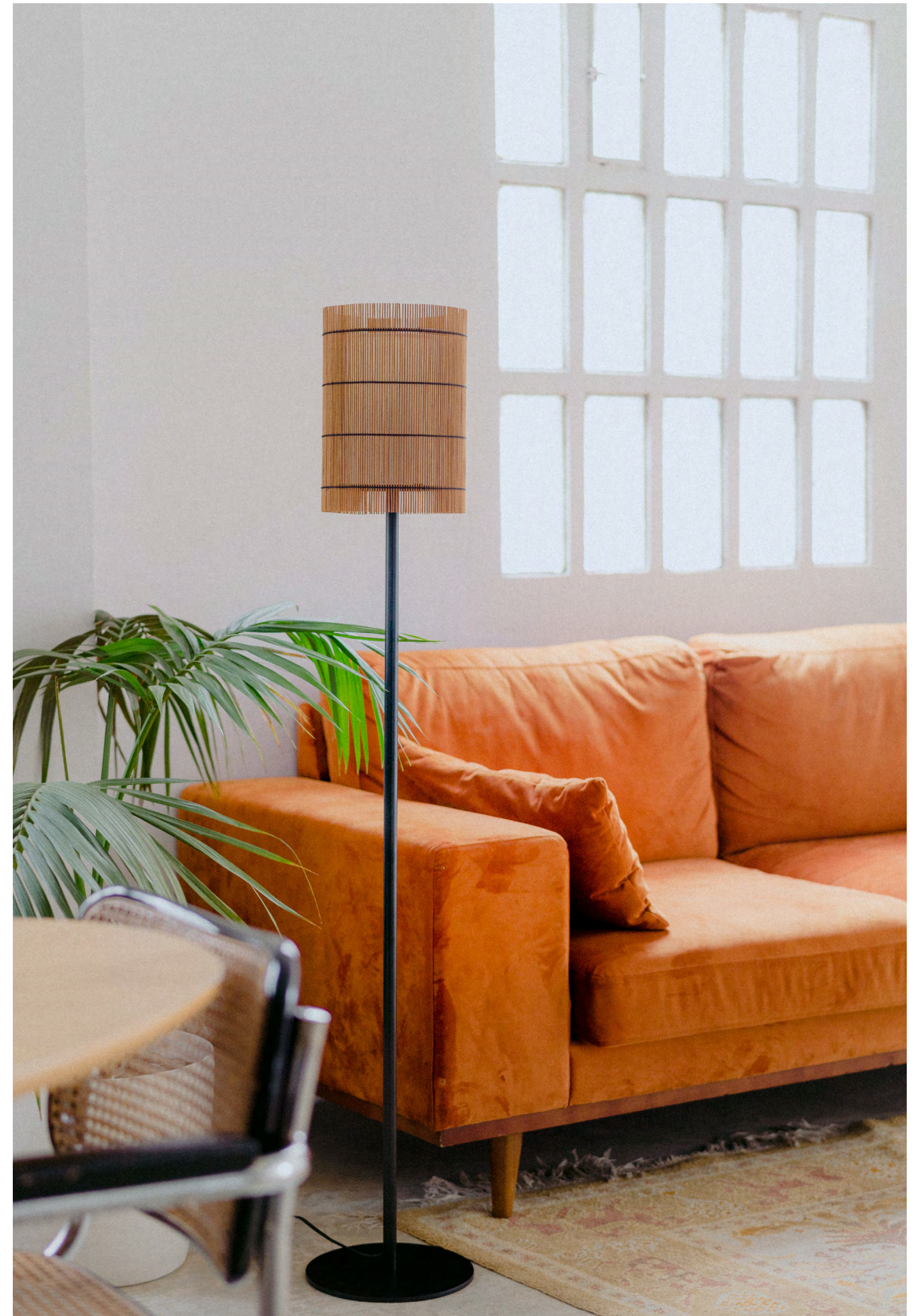

MATERIALES Y ACABADOS / MATERIALS & FINISHES

Ref.	Lampshade / Pantalla	Cable
L0531	Lampshade in cherry-colored dyed bamboo fabric, and inner shade in natural ecru fabric. / Pantalla de tejido de bambú teñido color cerezo, y pantalla interior de tela natural color crudo.	Textile / Textil

RECOMMENDED LIGHT SOURCE / FUENTE DE LUZ RECOMENDADA

1 x E-27 LED 12W
 IP20 CE

FAMILY / FAMILIA

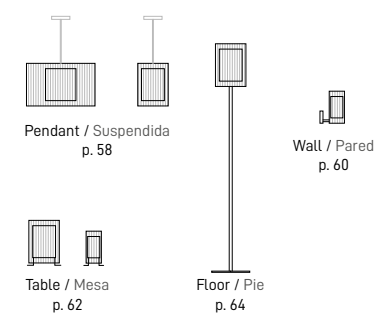

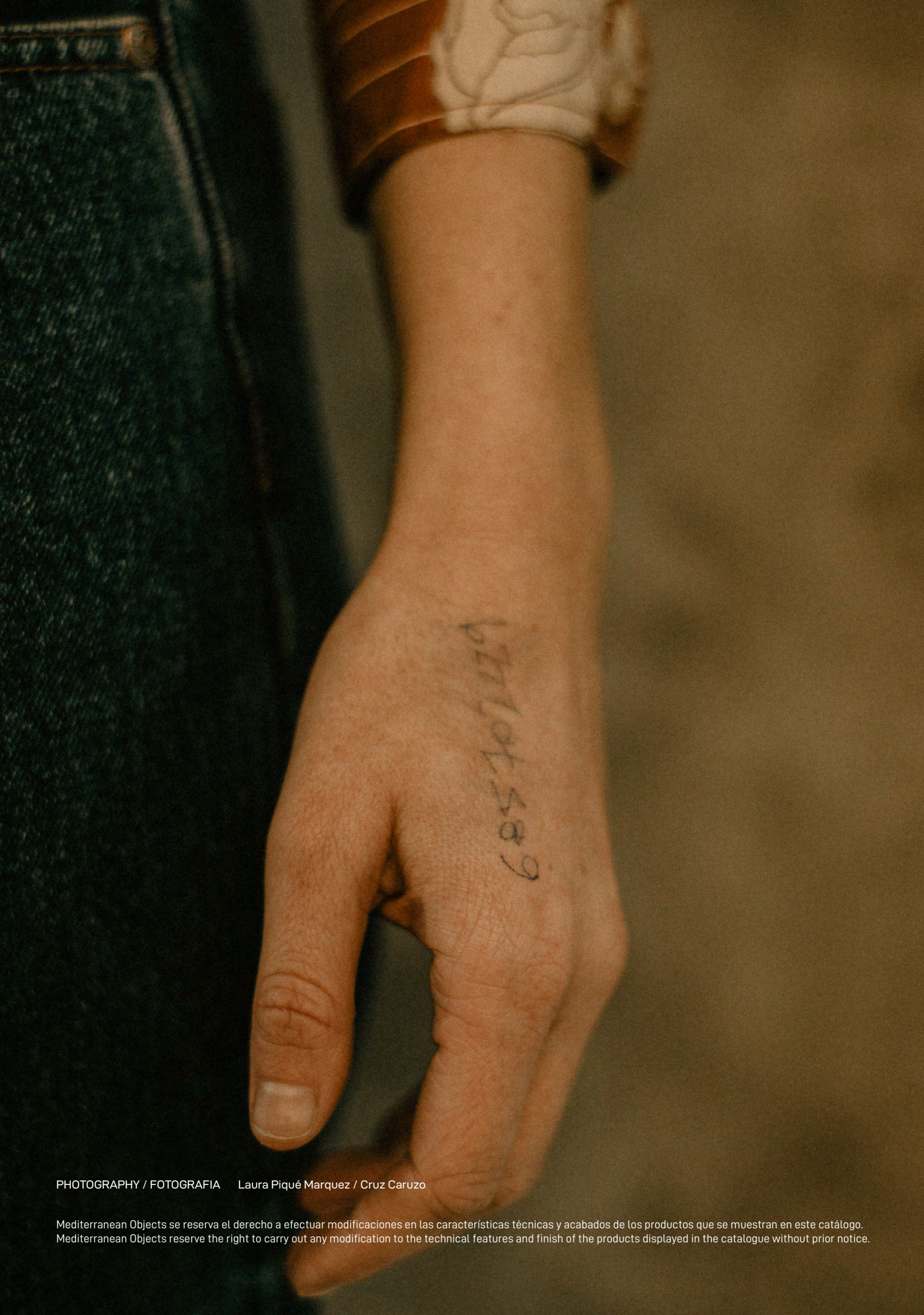

MTOBJECTS.COM



PHOTOGRAPHY / FOTOGRAFIA Laura Piqué Marquez / Cruz Caruzo

Mediterranean Objects se reserva el derecho a efectuar modificaciones en las características técnicas y acabados de los productos que se muestran en este catálogo.
Mediterranean Objects reserve the right to carry out any modification to the technical features and finish of the products displayed in the catalogue without prior notice.

MEDITERRNEAN OBJECTS

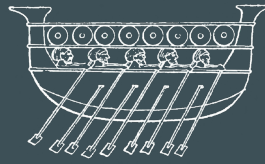

Barcelona, Spain

@mediterraneanobjects



mtobjects.com